

FloorFlex Wireless Kablo Merkezi-Sulu yerden ısıtma ve serinletme sistemleri için çoklu kontrol ünitesi

FloorFlex Wireless Kablo Merkezi, konforlu sıcaklık kontrolü sağlamak ve enerji tüketimini azaltmak için kullanıcının ayarlanan sıcaklık gereksinimlerine göre kombinin, sirkülasyon pompasının veya Floorflex elektrotermal aktüatörün açılıp kapanmasını kontrol eder.

Sistem Elemanları

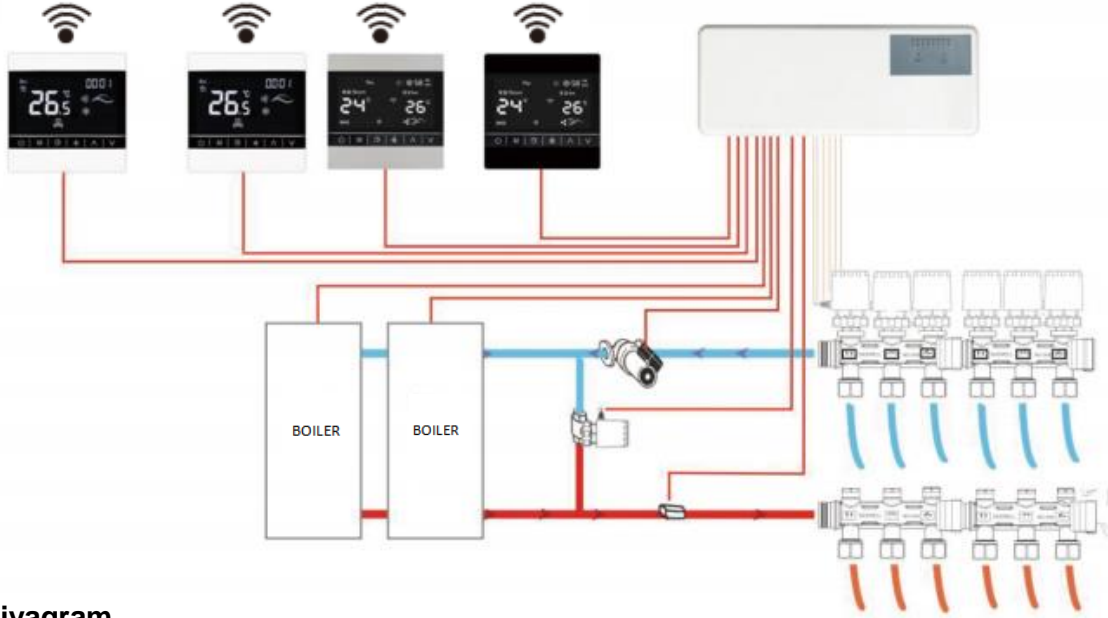

Sematik diyagram

1. FloorFlex termostat
2. Kombi
3. FloorFlex Elektrotermal aktüatör
4. FloorFlex Kablo Merkezi
5. Elektrikli vana

Teknik açıklama

Güç kaynağı	100-240VAC 50/60Hz
Maksimum toplam akım.....	10A
Çalışma sıcaklığı (ortam sıcaklığı).....	-20°C ~ 60 °C
Depolama sıcaklığı.....	-20°C ~ 70 °C
Boyut.....	280mm X 110mm X 40mm
Renk.....	Beyaz

Verici ve alıcı arasında kablosuz kod eşleştirme

1. Panel ayarları: Verici (FloorFlex wireless termostat) piller takıp aktif hale getirildikten sonra, gelişmiş seçeneklerdeki 3 "Röle çıkış ayarları"nı 8 panele (1'den 8'e) ayarlayın.
2. Kablosuz kod kontrolü: Alıcıyı (FloorFlex wireless kablo merkezi) güç kaynağına bağlayın (Lütfen bağlantı şemasına göre doğru şekilde bağlayın). Alıcı kapatıldığında, vericinin "M" tuşuna ve alıcının "anahtarına" 3 saniye boyunca basın, verici (FloorFlex wireless termostat) kablosuz sinyalleri ve çıkış kanallarını gösterecek ve alıcının sarı lambası 3 saniye boyunca yanıp sönecektir. Bu sırada verici kodu otomatik olarak eşleştirecektir. (Kablosuz iletişim sinyali çalışır durumdayken saatte bir yenilenecektir).

Verici (FloorFlex wireless termostat) nin çalışma durumunda simge açıklamaları



Önlemler

- Termostatlı kurmadan, sökmeden, temizlemeden veya bakımlını yapmadan önce ana güç kaynağını kestiğinizden emin olun.
- Termostatı monte etmeden önce talimatları dikkatlice okuyunuz ve termostatı kesinlikle talimatlara uygun şekilde çalıştırınız.
- Yalnızca uygun güvenlik bilgisine sahip mühendislik firmaları termostatları kurabilir.
- Tüm kablolar yerel ve ulusal standartlara uygun olmalıdır.
- Kesinlikle bu kullanım kılavuzunu kullanarak uygulama yapınız.

Arayüz ve terminal bloklarına giriş

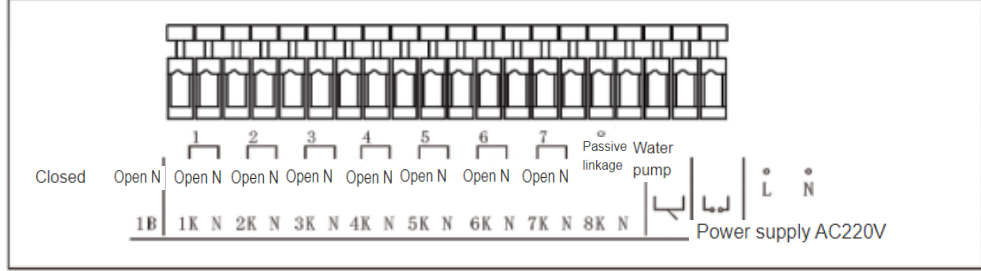

Çıkış talimatları:

Sürkülasyon pompası çıkış portu AC 250V (10)

Pasif link: kombi bağlantısı açık

Güç girişi AC 110-250V, 50/60Hz, 10A

(1)  Güç ışığı: Kırmızı ışık yandığında güç girişi olduğunu gösterir.

(2)  1-8# bölmesindeki aktiyatörlü vananın açık olduğunu gösteren yeşil ışık yanar.

(3)  Sinyal ışığı: Duvara monte kombi ve yardımcı sürkülasyon pompasının veya sistem ana vanasının açık olduğunu gösteren yeşil ışık yanar.

Kurulum şeması

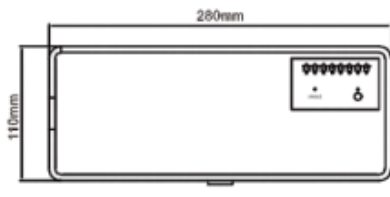

Res.1 Boyut

L 280mm X W 110mm XH 40mm

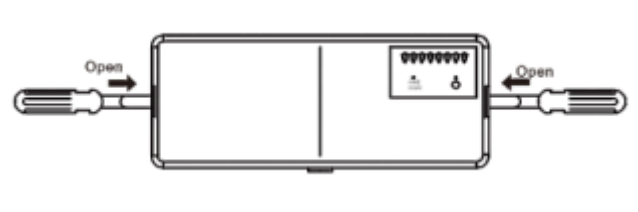

Res.2 Dış kapak ayrımı

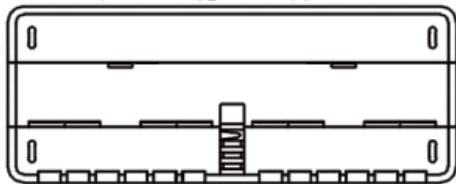

Res.3 Duvar taban plakasını takınız.

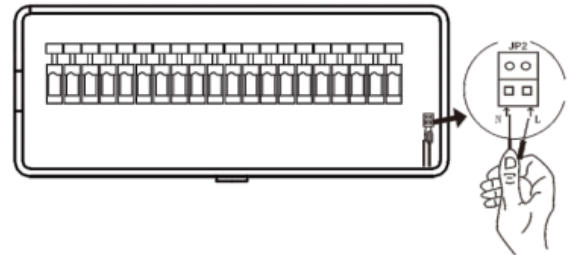

Res.4 Güç Girişi